

# DS9908

免持成像扫描器

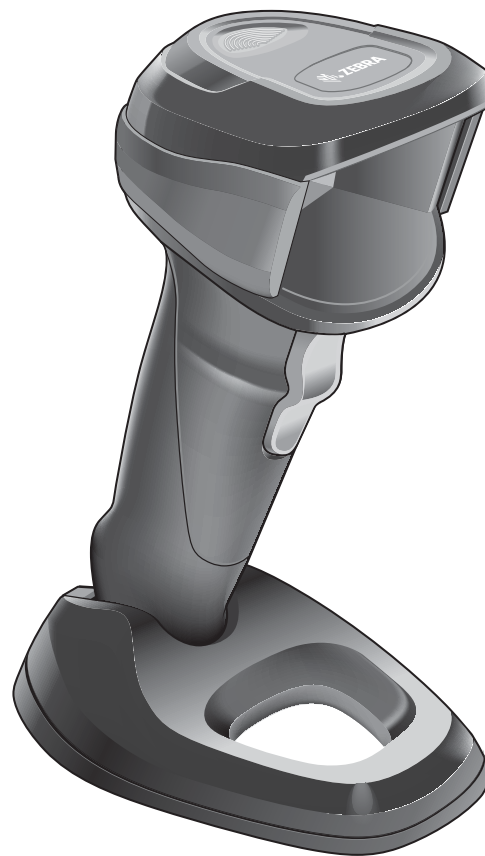

快速入门指南



ZEBRA

---

## 版权

© 2018 ZIH Corp. 和/或其附属公司。保留所有权利。ZEBRA 和标志性的 Zebra 斑马头像是 ZIH 公司在全球许多司法管辖区内注册的商标。所有其他商标均为其各自所有者的财产。

版权和商标：有关完整的版权和商标信息，请访问 [www.zebra.com/copyright](http://www.zebra.com/copyright)。

保修：有关完整的保修信息，请访问 [www.zebra.com/warranty](http://www.zebra.com/warranty)。

最终用户许可协议：有关完整的 EULA 信息，请访问 [www.zebra.com/eula](http://www.zebra.com/eula)。

### For Australia Only (Only for DCS products)

For Australia Only. This warranty is given by Zebra Technologies Asia Pacific Pte. Ltd., 71 Robinson Road, #05-02/03, Singapore 068895, Singapore. Our goods come with guarantees that cannot be excluded under the Australia Consumer Law. You are entitled to a replacement or refund for a major failure and compensation for any other reasonably foreseeable loss or damage. You are also entitled to have the goods repaired or replaced if the goods fail to be of acceptable quality and the failure does not amount to a major failure.

Zebra Technologies Corporation Australia's limited warranty above is in addition to any rights and remedies you may have under the Australian Consumer Law. If you have any queries, please call Zebra Technologies Corporation at +65 6858 0722. You may also visit our website: [www.zebra.com](http://www.zebra.com) for the most updated warranty terms.

---

## 使用条款

### 专有声明

本手册包含 Zebra Technologies Corporation 及其子公司 ("Zebra Technologies") 的专有信息。本手册专门用于为操作和维护手册中所述设备的各方提供信息和使用说明。未经 Zebra Technologies 明确书面许可，不得使用、复制此类专有信息或披露给任何其他方以用于任何其他用途。

### 产品改进

不断改进产品是 Zebra Technologies 的一项政策。所有规格和设计如有变动，恕不另行通知。

### 免责声明

Zebra Technologies 采取措施来确保其发布的工程规格和手册正确；但是，错误在所难免。Zebra Technologies 保留更正任何此类错误的权利并且免除由此产生的任何责任。

### 责任限制

在任何情况下，Zebra Technologies 或涉及创建、生产或交付随附产品（包括硬件和软件）的任何其他人均不对因使用此类产品、使用此类产品的结果或无法使用此类产品而产生的任何损害（包括但不限于结果性损害，包括业务利润损失、业务中断或业务信息丢失）承担任何责任，即使 Zebra Technologies 已被告知存在上述损害的可能性。某些司法管辖区不允许排除或限制偶然或结果性损害，因此上述限制或排除可能并不适用于您。

## 功能

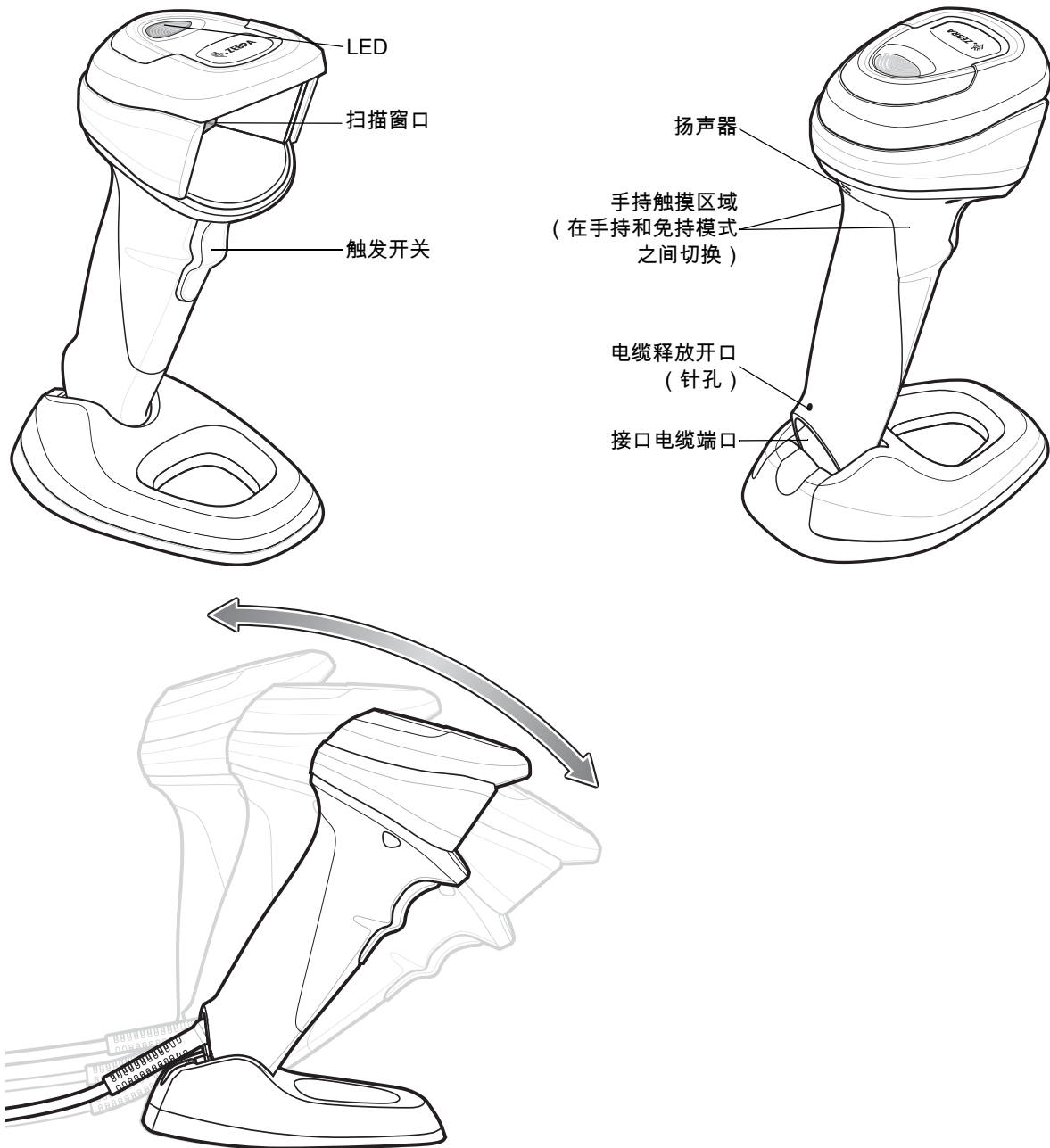

## 电缆插入

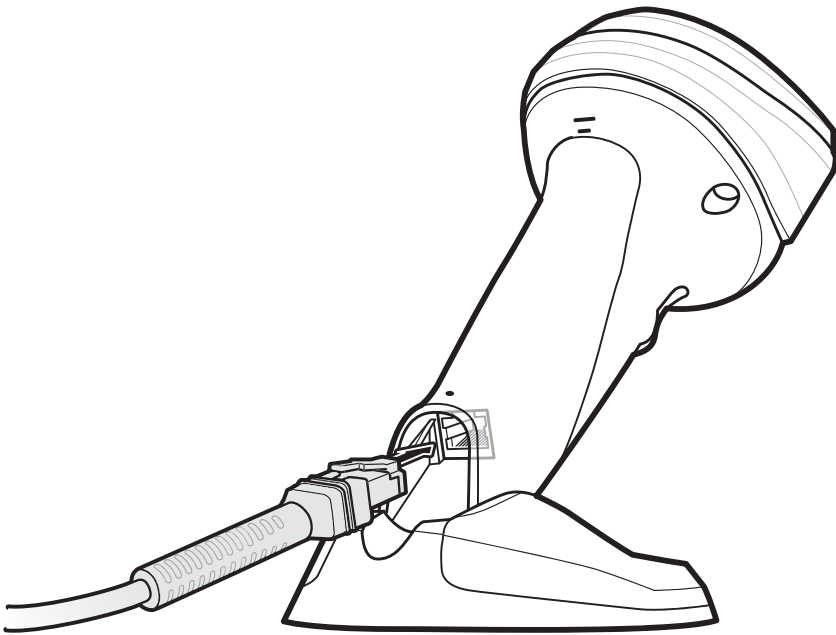

## 电缆拆卸

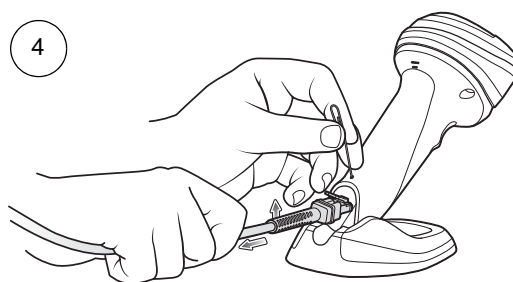
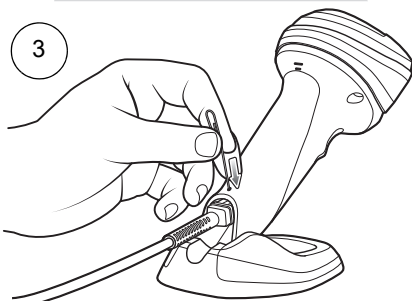
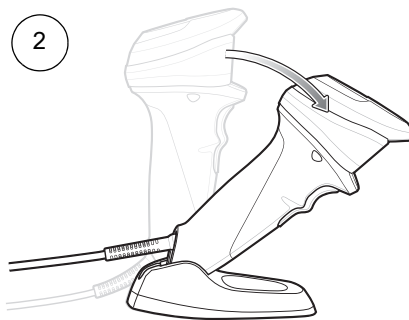
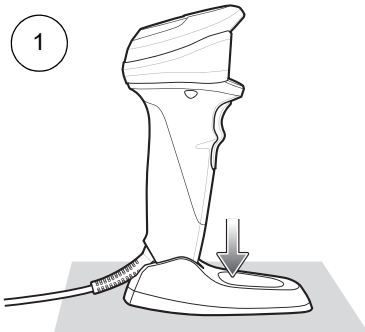

## 墙面安装

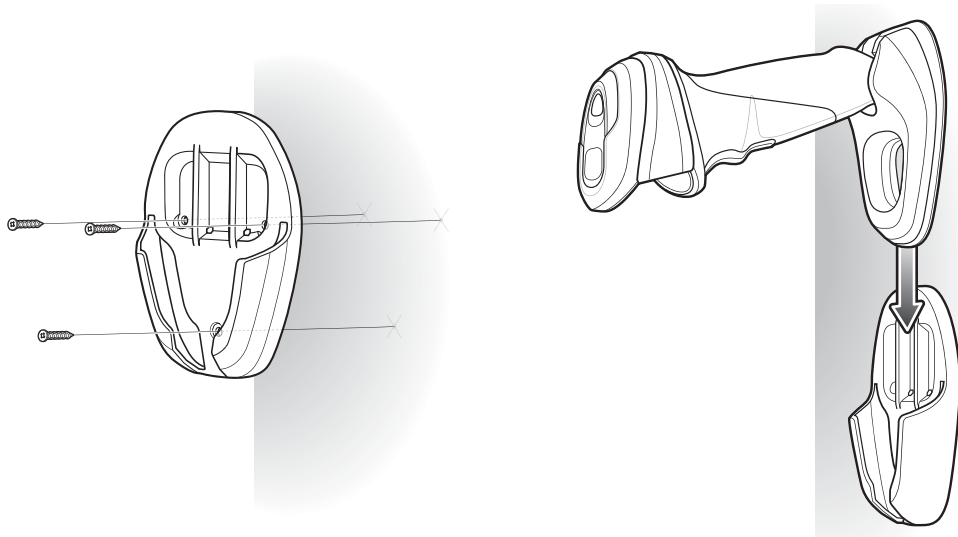

## 桌面安装

有关详细说明，请参阅《产品参考指南》。

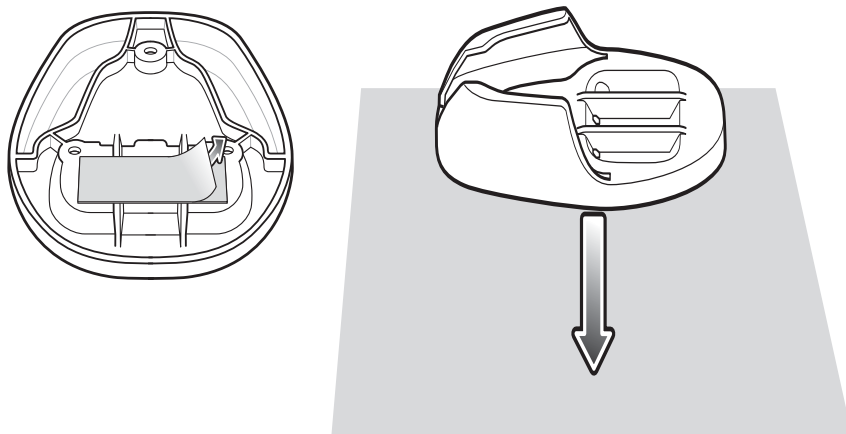

或

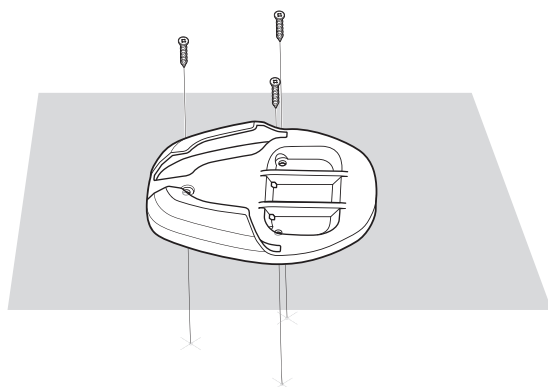

## 连接主机接口

### USB

该数字扫描器会自动检测主机接口类型并使用默认设置。如果默认值 (\*) 不符合您的要求，请扫描下面的另一个主机条码。

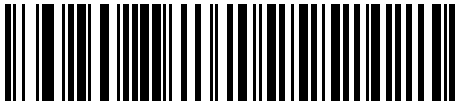
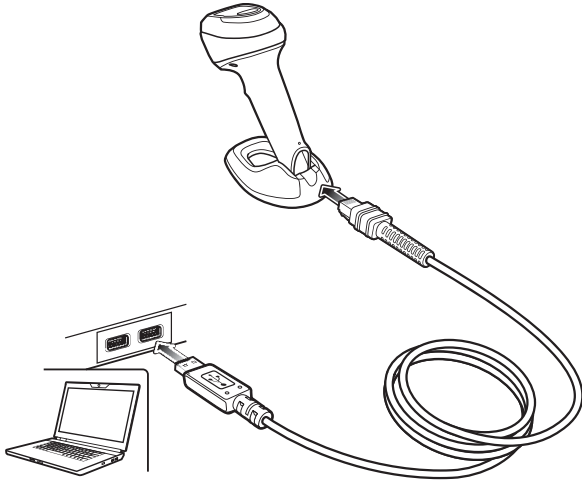

\*USB 键盘 HID

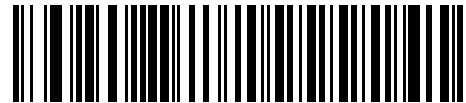

IBM 手持 USB



IBM OPOS  
( 禁用完整扫描的 IBM 手持 USB )



Symbol Native API (SNAPI) , 带成像接口

## RS-232

该数字扫描器会自动检测主机接口类型并使用默认设置。如果默认值 (\*) 不符合您的要求，请扫描下面的另一个主机条码。

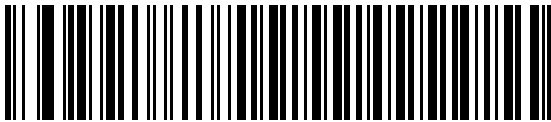
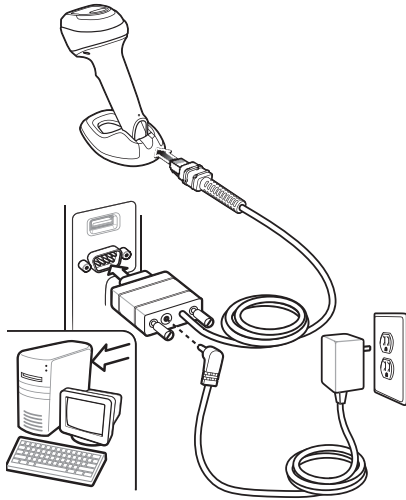

\* 标准 RS-232

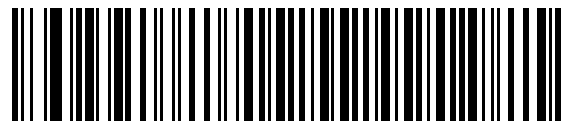

ICL RS-232

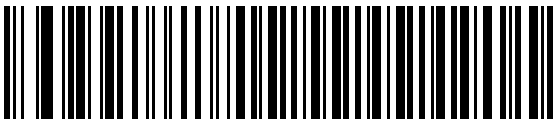

Nixdorf RS-232 模式 A

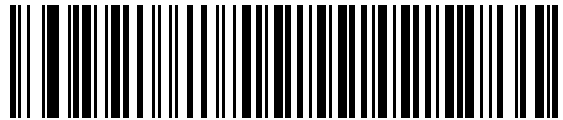

Nixdorf RS-232 模式 B

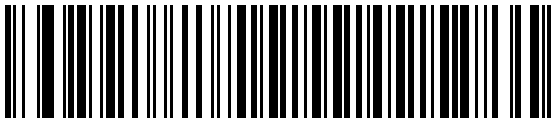

OPOS/JPOS

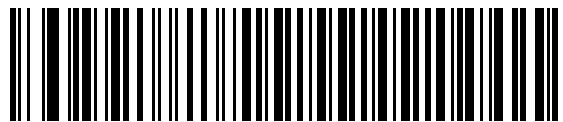

Fujitsu RS-232

## IBM 46XX

该数字扫描器会自动检测主机接口类型，但无默认设置。请扫描下面的条码之一以选择相应端口。

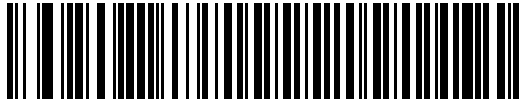
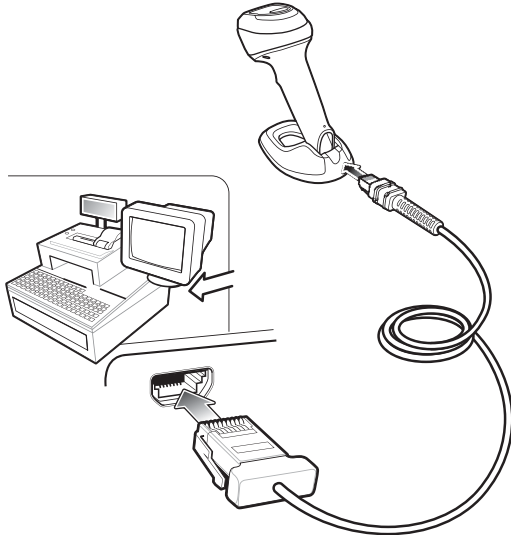

非 IBM 扫描器仿真 ( 端口 5B )

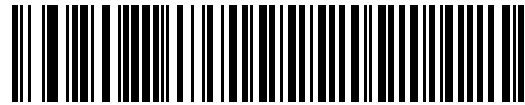

手持扫描器仿真 ( 端口 9B )

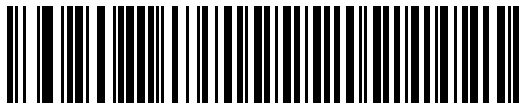

桌面扫描器仿真 ( 端口 17 )



## 键盘插槽

该数字扫描器会自动检测主机接口类型并使用默认设置。如果默认值 (\*) 不符合您的要求，则扫描下面的 IBM PC/AT 和 IBM PC COMPATIBLE 条码。

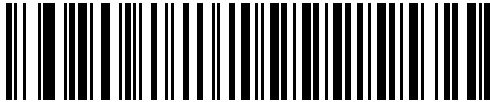
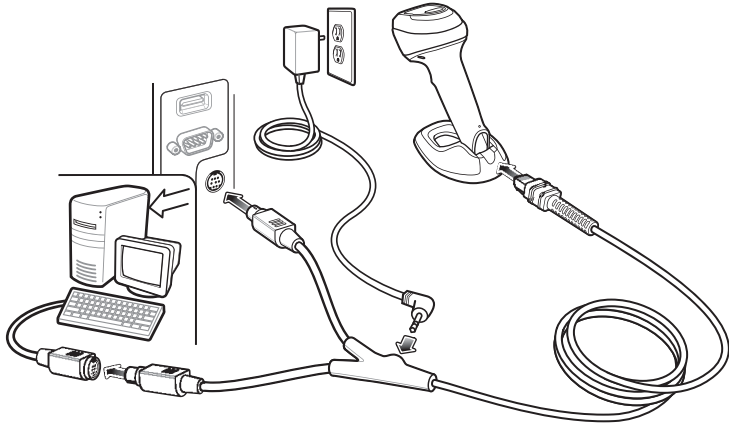

\*IBM AT 笔记本

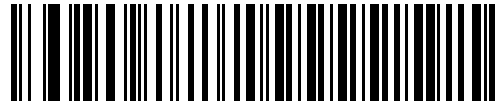

IBM PC/AT 和 IBM PC 兼容机

---

## 设置默认值



恢复出厂默认设置

---

## 添加 Tab 键

要在扫描数据后添加 Tab 键，请扫描下面的条码。



添加 Tab 键

## 添加 Enter 键 (回车/换行)

要在扫描数据后添加 Enter 键，请扫描下面的条码。

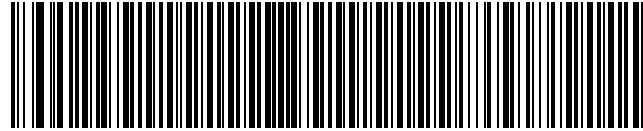

添加 Enter 键

## USB 忽略大写锁定



USB - 忽略大写锁定键  
(启用)

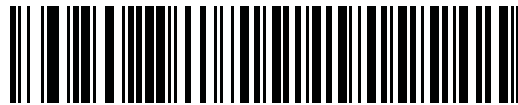

\*USB - 不忽略大写锁定键  
(禁用)

## 扫描

免持 (投射式)

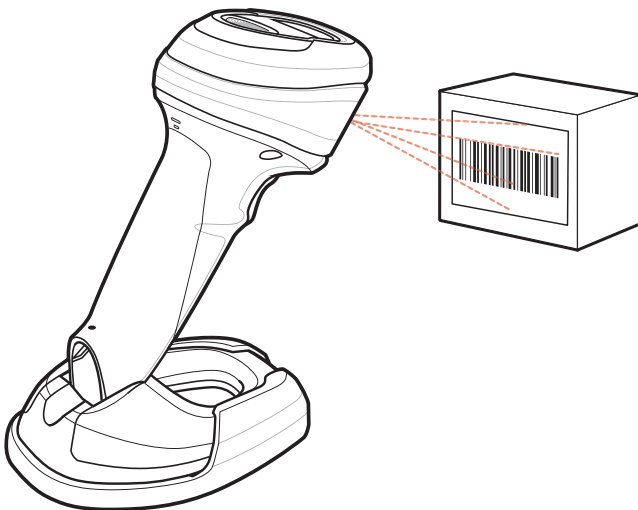

手持

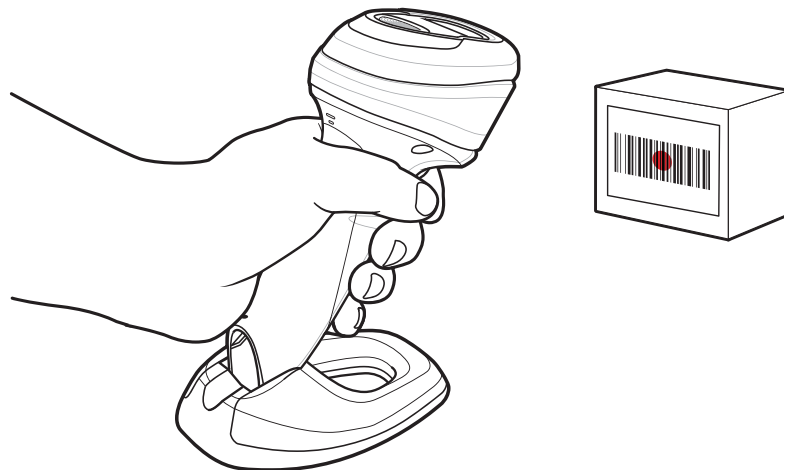

## 手持瞄准

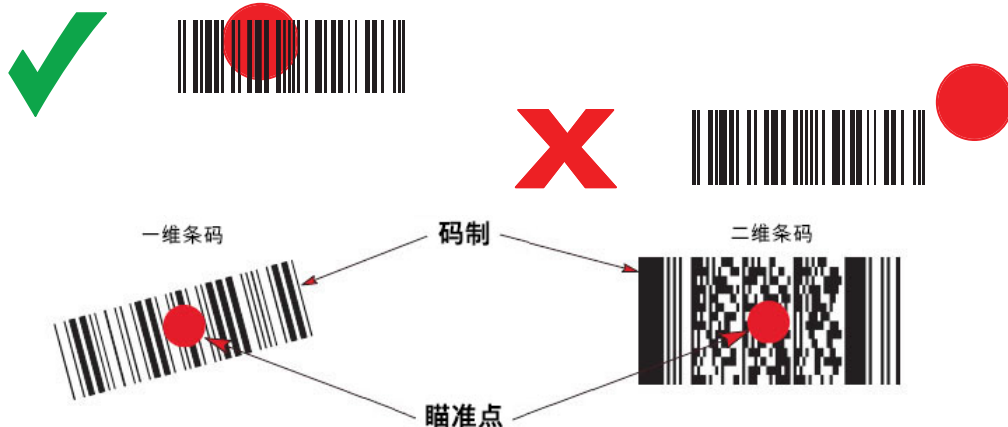

## 用户指示 (默认)

指示	蜂鸣音序列
开机	低/中/高峰鸣声
条码已解码	中等蜂鸣声
检测到传输错误；忽略数据	4 声长而低的蜂鸣声
已成功设置参数	高/低/高/低蜂鸣声
已执行正确的编程顺序	高/低蜂鸣声
编程顺序不正确或扫描了取消条码	长而低/长而高的蜂鸣声

指示	LED 指示灯
手持扫描	
数字扫描器已打开并已作好扫描准备，或扫描器未通电	熄灭
条码成功解码	绿色闪烁
传输错误	红色
免持（投射式）扫描	
扫描器未通电	熄灭
数字扫描器已作好扫描准备	绿色
条码成功解码	短暂熄灭
传输错误	红色

## 123Scan

123Scan 是一个易于使用的基于 PC 的软件工具，它使您可以通过条码或 USB 电缆快速轻松地执行扫描器的自定义设置。要了解详细信息，请访问：[www.zebra.com/123Scan](http://www.zebra.com/123Scan)。

### 实用程序功能

- 设备配置
  - 电子编程 (USB 电缆)
  - 编程条码
- 数据视图 – 扫描日志 (显示扫描的条码数据)
- 访问资产跟踪信息
- 升级固件和查看发行说明
- 远程管理 (SMS 包生成)。

## 故障排除

数字扫描器不工作	
扫描器未通电	将扫描器连接至通电的主机或连接电源。
数字扫描器处于禁用状态	确保使用了正确的主机接口电缆。
数字扫描器会解码条码，但是不会将数据传输到主机	
主机接口配置不正确	扫描适当的主机参数条码。
接口电缆松动	确保已固定好所有电缆连接。
ADF 规则无效	编写正确的 ADF 规则。
数字扫描器不解码条码	
未按条码类型对数字扫描器编程	确保已对扫描器编程，使其可读取要扫描的条码类型。
条码不可读	确保条码未损坏；尝试扫描相同条码类型的测试条码。
扫描器与条码之间的距离不正确	将扫描器移近或远离条码。
扫描数据在主机上显示不正确	
主机接口配置不正确	扫描适当的主机参数条码。
区域配置不正确	选择相应的国家/地区和语言编码方案。

## 建议的使用方法指南

### 最佳手臂位置



### 避免手腕过度弯曲

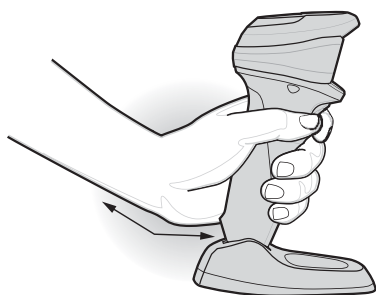

避免手腕  
过度弯曲



### 避免弯腰或手臂过度举高



避免弯腰

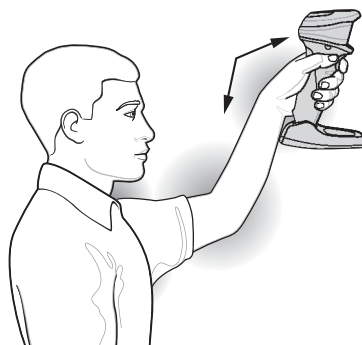

避免高举手臂

左右手交替，建议适当休息  
和轮流作业。

## 健康和安​​全建议



### 人体工程建议

小心：为了避免人体工程方面的潜在伤害风险或将此类风险减至最低，我们建议您注意以下事项。请咨询机构内部的健康与安全经理，确保您已参加公司为预防员工发生意外伤害而设立的安全计划。

- 减少或避免重复性动作
- 保持自然姿势
- 减少或避免用力过度
- 将常用物品放在随手可及之处
- 保持适宜的工作高度
- 减少或避免振动
- 减少或避免直接受压
- 提供可调节的工作台
- 提供足够宽敞的空间
- 提供适宜的工作环境
- 改进工作流程。

## 监管信息

本设备是获得 Zebra Technologies Corporation 认可的产品。

本指南适用于 DS9908 型号。

所有 Zebra 设备的设计均严格遵守各个销售地点所制定的法律和规章，并按照要求标示。

您可从下列网站获得当地语种的翻译版本：[www.zebra.com/support](http://www.zebra.com/support)。

未经 Zebra 明确批准而擅自对 Zebra 设备作出更改或修改，将有可能令用户操作设备的权利失效。

声称的最高工作温度：50°C。

### LED 设备

根据 IEC 62471:2006 和 EN 62471:2008 归类为“豁免风险组”。

脉冲持续时间：1.5 毫秒

### 电源

只能使用经 Zebra 认可并得到认证的 LPS 电源 - 额定电压 5.2 Vdc、最小电流 1.1A、50°C。使用其他电源将使对此设备的所有授权作废，并有可能损坏产品。

## 无线电频率干扰要求

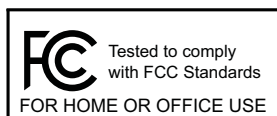

注意：本设备已通过测试并且经证明符合 FCC 规则第 15 部分关于 B 类数字设备的限制规定。这些限制旨在提供合理保护，防止本设备在居住区安装时产生有害干扰。

本设备可产生、使用并会发射射频能量，而且，如果未按说明进行安装和使用，可能会对无线电通信造成有害干扰。然而，并不保证进行特定安装时不产生干扰。如果本设备确实对无线电或电视的接收造成有害干扰（可以通过关闭和打开本设备来判断），我们鼓励用户通过采取以下一种或多种措施来消除干扰：

- 重新定向或定位接收天线
- 增大本设备和接收设备之间的间距
- 将本设备连接到另一个输出插座上，使本设备和接收设备位于不同的电路中
- 向经销商或有经验的收音机/电视机技术人员寻求帮助。

## 无线电频率干扰要求 - 加拿大

加拿大创新、科学和经济发展部 ICES-003。

合规性标签：CAN ICES-3 (B)/NMB-3(B)。



## 标识和欧洲经济区 (EEA)

### 符合声明

Zebra 特此声明，本设备符合 2014/30/EU、2014/35/EU 和 2011/65/EU 的所有适用指令要求。EU 符合声明全文可登录以下网址获取：[www.zebra.com/doc](http://www.zebra.com/doc)。

## 日本 (VCCI) - 干扰自愿控制委员会

### B 类信息技术设备

この装置は、クラスB情報技術装置です。この装置は、家庭環境で使用することを目的としていますが、この装置がラジオやテレビジョン受信機に近接して使用されると、受信障害を引き起こすことがあります。

取扱説明書に従って正しい取り扱いをして下さい。

VCCI-B

## 韩国 B 类信息技术设备警告声明

기종별	사용자안내문
B급 기기 (가정용 방송통신기자재)	이 기기는 가정용(B급) 전자파적합기기로서 주로 가정에서 사용하는 것을 목적으로 하며, 모든 지역에서 사용할 수 있습니다.

## 中国

通过访问以下网址可下载当地语言支持的产品说明书

[www.zebra.com/support](http://www.zebra.com/support)

合格证：



## 中国 RoHS 披露表

部件名称 (Parts)	有害物质					
	铅 (Pb)	汞 (Hg)	镉 (Cd)	六价铬 (Cr(VI))	多溴联苯 (PBB)	多溴二苯醚 (PBDE)
金属部件 (Metal Parts)	○	○	○	○	○	○
电路模块 (Circuit Modules)	X	○	○	○	○	○
电缆及电缆组件 (Cables and Cable Assemblies)	○	○	○	○	○	○
塑料和聚合物部件 (Plastic and Polymeric Parts)	○	○	○	○	○	○
光学和光学组件 (Optics and Optical Components)	○	○	○	○	○	○
电池 (Batteries)	○	○	○	○	○	○

本表格依据 SJ/T 11364 的规定编制。

○：表示该有害物质在该部件所有均质材料中的含量均在 GB/T 26572 规定的限量要求以下。

X：表示该有害物质至少在该部件的某一均质材料中的含量超出 GB/T 26572 规定的限量要求。(企业可在此处，根据实际情况对上表中打“X”的技术原因进行进一步说明。)

此表应中国 RoHS 要求而创建。



**中国台湾****臺灣**

公司資訊

台灣斑馬科技股份有限公司 / 台北市信義區松高路9號13樓

**中国台湾 RoHS 披露表****限用物質含有情況標示聲明書**

設備名稱：DS9908		型號（型式）：Scanner Type designation (Type)				
單元 Unit	限用物質及其化學符號 Restricted substances and its chemical symbols					
	鉛 (Pb)	汞 (Hg)	鎘 (Cd)	六價鉻 (Cr <sup>+6</sup> )	多溴聯苯 (PBB)	多溴二苯醚 (PBDE)
印刷電路板及電子組件	-	○	○	○	○	○
金屬零件	-	○	○	○	○	○
電纜及電纜組件	○	○	○	○	○	○
塑料和聚合物零件	○	○	○	○	○	○
光學與光學元件	○	○	○	○	○	○

備考1. “超出0.1 wt %”及“超出0.01 wt %”係指限用物質之百分比含量超出百分比含量基準值。

Note 1: “Exceeding 0.1 wt%” and “exceeding 0.01 wt%” indicate that the percentage content of the restricted substance exceeds the reference percentage value of presence condition.

備考2. “○”係指該項限用物質之百分比含量未超出百分比含量基準值。

Note 2: “○” indicates that the percentage content of the restricted substance does not exceed the percentage of reference value of presence.

備考3. “-”係指該項限用物質為排除項目。

Note 3: The “-” indicates that the restricted substance corresponds to the exemption.

**欧亚关税同盟****Евразийский Таможенный Союз**

Данный продукт соответствует требованиям знака ЕАС.

**土耳其 WEEE 符合声明**

EEE Yönetmeliğine Uygundur



## 废弃电子电气设备指令 (WEEE)

**English:** For EU Customers: All products at the end of their life must be returned to Zebra for recycling. For information on how to return product, please go to: [www.zebra.com/weee](http://www.zebra.com/weee).

**Français:** Clients de l'Union Européenne: Tous les produits en fin de cycle de vie doivent être retournés à Zebra pour recyclage. Pour de plus amples informations sur le retour de produits, consultez : [www.zebra.com/weee](http://www.zebra.com/weee).

**Español:** Para clientes en la Unión Europea: todos los productos deberán entregarse a Zebra al final de su ciclo de vida para que sean reciclados. Si desea más información sobre cómo devolver un producto, visite: [www.zebra.com/weee](http://www.zebra.com/weee).

**Български:** За клиенти от ЕС: След края на полезния им живот всички продукти трябва да се връщат на Zebra за рециклиране. За информация относно връщането на продукти, моля отидете на адрес: [www.zebra.com/weee](http://www.zebra.com/weee).

**Deutsch:** Für Kunden innerhalb der EU: Alle Produkte müssen am Ende ihrer Lebensdauer zum Recycling an Zebra zurückgesandt werden. Informationen zur Rücksendung von Produkten finden Sie unter [www.zebra.com/weee](http://www.zebra.com/weee).

**Italiano:** per i clienti dell'UE: tutti i prodotti che sono giunti al termine del rispettivo ciclo di vita devono essere restituiti a Zebra al fine di consentirne il riciclaggio. Per informazioni sulle modalità di restituzione, visitare il seguente sito Web: [www.zebra.com/weee](http://www.zebra.com/weee).

**Português:** Para clientes da UE: todos os produtos no fim de vida devem ser devolvidos à Zebra para reciclagem. Para obter informações sobre como devolver o produto, visite: [www.zebra.com/weee](http://www.zebra.com/weee).

**Nederlands:** Voor klanten in de EU: alle producten dienen aan het einde van hun levensduur naar Zebra te worden teruggezonden voor recycling. Raadpleeg [www.zebra.com/weee](http://www.zebra.com/weee) voor meer informatie over het terugzenden van producten.

**Polski:** Klienci z obszaru Unii Europejskiej: Produkty wycofane z eksploatacji należy zwrócić do firmy Zebra w celu ich utylizacji. Informacje na temat zwrotu produktów znajdują się na stronie internetowej [www.zebra.com/weee](http://www.zebra.com/weee).

**Čeština:** Pro zákazníky z EU: Všechny produkty je nutné po skončení jejich životnosti vrátit společnosti Zebra k recyklaci. Informace o způsobu vrácení produktu najdete na webových stránkách: [www.zebra.com/weee](http://www.zebra.com/weee).

**Eesti:** EL klientidele: kõik tooted tuleb nende eluea lõppedes tagastada taaskasutamise eesmärgil Zebra'ile. Lisainformatsiooni saamiseks toote tagastamise kohta külastage palun aadressi: [www.zebra.com/weee](http://www.zebra.com/weee).

**Magyar:** Az EU-ban vásárlóknak: Minden tönkrement termékét a Zebra vállalathoz kell eljuttatni újrahasznosítás céljából. A termék visszajuttatásának módjával kapcsolatos tudnivalóként látogasson el a [www.zebra.com/weee](http://www.zebra.com/weee) weboldalra.

**Svenska:** För kunder inom EU: Alla produkter som uppnått sin livslängd måste returneras till Zebra för återvinning. Information om hur du returnerar produkten finns på [www.zebra.com/weee](http://www.zebra.com/weee).

**Suomi:** Asiakkaat Euroopan unionin alueella: Kaikki tuotteet on palautettava kierrätettäväksi Zebra-yhtiöön, kun tuotetta ei enää käytetä. Lisätietoja tuotteen palauttamisesta on osoitteessa [www.zebra.com/weee](http://www.zebra.com/weee).

**Dansk:** Til kunder i EU: Alle produkter skal returneres til Zebra til recirkulering, når de er udtjent. Læs oplysningerne om returnering af produkter på: [www.zebra.com/weee](http://www.zebra.com/weee).

**Ελληνικά:** Για πελάτες στην Ε.Ε.: Όλα τα προϊόντα, στο τέλος της διάρκειας ζωής τους, πρέπει να επιστρέφονται στην Zebra για ανακύκλωση. Για περισσότερες πληροφορίες σχετικά με την επιστροφή ενός προϊόντος, επισκεφθείτε τη διεύθυνση [www.zebra.com/weee](http://www.zebra.com/weee) στο Διαδίκτυο.

**Malti:** Għal klijenti fl-UE: il-prodotti kollha li jkunu waslu fl-aħħar tal-ħajja ta' l-użu tagħhom, iridu jiġu rritornati għand Zebra għar-riċiklaġġ. Għal aktar taġħrif dwar kif għandek tirritorna l-prodott, jekk jogħġbok żur: [www.zebra.com/weee](http://www.zebra.com/weee).

**Românesc:** Pentru clienții din UE: Toate produsele, la sfârșitul duratei lor de funcționare, trebuie returnate la Zebra pentru reciclare. Pentru informații despre returnarea produsului, accesați: [www.zebra.com/weee](http://www.zebra.com/weee).

**Slovenski:** Za kupce v EU: vsi izdelki se morajo po poteku življenjske dobe vrniti podjetju Zebra za reciklažo. Za informacije o vračilu izdelka obiščite: [www.zebra.com/weee](http://www.zebra.com/weee).

**Slovenčina:** Pre zákazníkov z krajín EU: Všetky výrobky musia byť po uplynutí doby ich životnosti vrátené spoločnosti Zebra na recykláciu. Bližšie informácie o vrátení výrobkov nájdete na: [www.zebra.com/weee](http://www.zebra.com/weee).

**Lietuvių:** ES vartotojams: visi gaminiai, pasibaigus jų eksploatacijos laikui, turi būti gražinti utilizuoti į kompaniją „Zebra“. Daugiau informacijos, kaip gražinti gaminį, rasite: [www.zebra.com/weee](http://www.zebra.com/weee).

**Latviešu:** ES klientiem: visi produkti pēc to kalpošanas mūža beigām ir jānogādā atpakaļ Zebra otrreizējai pārstrādei. Lai iegūtu informāciju par produktu nogādāšanu Zebra, lūdzu, skatiet: [www.zebra.com/weee](http://www.zebra.com/weee).

**Türkçe:** AB Müşterileri için: Kullanım süresi dolan tüm ürünler geri dönüşürme için Zebra'ya iade edilmelidir. Ürünlerin nasıl iade edileceği hakkında bilgi için lütfen şu adresi ziyaret edin: [www.zebra.com/weee](http://www.zebra.com/weee).

**Hrvatski:** Za kupce u Europskoj uniji: Svi se proizvodi po isteku vijeka trajanja moraju vratiti tvrtki Zebra na recikliranje. Informacije o načinu vraćanja proizvoda potražite na web-stranici: [www.zebra.com/weee](http://www.zebra.com/weee).